

RAASM

Jarru- ja kytkinnesteen vaihtajat, paineilmakäyttöinen
Kevyt ja helppokäyttöinen, soveltuu ajoneuvojen hydraulisten
jarrujen ja kytkimien ilmaukseen

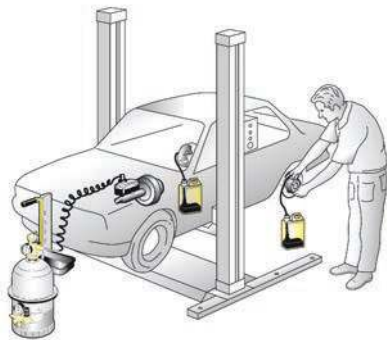
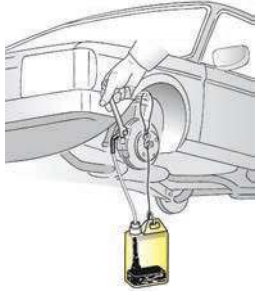

	Malli 10705	Malli 10805
Yhdesarja, malli 11001	-	Sis. toim.
Keräilyletku, malli 10802	-	Sis. toim.
Keräilyastia 2 kpl, malli 10801	Sis. toim.	Sis. toim.
Tekniset tiedot		
Säiliö	l	5
Työpaine max.	bar	2
Säiliön max. paine	bar	10
Syöttöletkun pituus	m	3
Varoventtiili	bar	10
Paino	kg	10,2
Mitat l x s x k	cm	43 x 27 x 4,5
Varastointi	*	*

* Varastotuote

TULPPASARJAT AUTOILLE

ALFA..... A-D-L	JEEP..... W	PEUGEOT..... D-F-M
AUDI..... D	KIA..... D	PORSCHE..... C-D
AUSTIN MORRIS..... A-D-T	LAMBORGHINI..... D-H-W	RENAULT..... D-G-I-M
AUTOBIANCHI..... B-H	LADA..... H	ROVER..... A-D-W
BMW..... D-W	LANCIA..... D-H	SAAB..... D
CITROËN..... D-E-I	LAND ROVER..... T-W	SEAT..... D-H
CHRYSLER..... W	LEYLAND..... A	SUBARU..... U-W
DAEWOO..... D-W	MASERATI..... D-G-L	SUZUKI..... D-W
FERRARI..... D-G-H	MITSUBISHI..... K-U	TALBOT..... D-F
FIAT..... A-B-D-H-I	MAZDA..... D-W	TOYOTA..... W
FORD..... A-D-T	MERCEDES..... D	TRIUMPH..... T
HYUNDAI..... W	MG..... W	VAUXHALL..... A
INOCENTI..... A-D-L	NISSAN..... W	VOLKSWAGEN..... C-D
JAGUAR..... L	OPEL..... D-F	VOLVO..... D-G-U

TULPPASARJAT KUORMA-AUTOILLE

ASTRA..... H	FIAT..... A-B-D-F-H-I-P	RENAULT..... D-F-I-X-Z
BEDFORD..... A-G-L	FORD..... D-G	SCANIA..... D-G
BERLIET..... D-F-T-X-Z	IVECO..... D-H-L	VOLVO..... R
DAF..... D	MERCEDES..... D	

PAINOTULPPASARJAT AUTOILLE











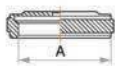
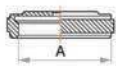











HONDA..... Art. 11003/4, /6	MAZDA..... Art. 11003/5, /9	SUZUKI..... Art. 11003/7
KIA..... Art. 11003/5, /8	OPEL..... Art. 11003/3	LEXUS..... Art. 11003/1
LEXUS..... Art. 11003/1	ROVER..... Art. 11003/6	TOYOTA..... Art. 11003/1, /2

RAASM

Jarru- ja kytkinnesteen vaihtajien yhdesarjat

Sarja 11000



	Sarja	Tyyppi	Halkaisija A mm		Sarja	Tyyppi	Halkaisija A mm
	11000/A	type A	25		11000/M	type M	68,5
	11000/B	type B	21,5		11000/P	type P	77
	11000/C	type C	26,5		11000/R	type R	33,5
	11000/D	type D	43		11000/T	type T	44
	11000/E	type E	48		11000/U	type U	76
	11000/F	type F	52,5		11000/X	type X	44,5
	11000/G	type G	64		11000/Y	type Y	34,5
	11000/H	type H	41,5		11000/Z	type Z	58,5
	11000/I	type I	59		11000/W	Yleismalli 3 tulpalla	 1) \varnothing 20 mm  2) \varnothing 28 mm  3) \varnothing 45 mm
	11000/K	type K	61,5				
	11000/L	type L	76,5				

RAASM

Jäteöljyn imuvaihtajat ja -kerääjät
Nopea tyhjennys alipainelatauksella
Suorita imu kuumalle öljylle 70 - 80 °C



	Malli	Malli	Malli	Malli	Malli	Malli	Malli	Malli	
	43016	43024	43060	43090	43114	43065	43091	43115	
Säiliö	l	16	24	65	90	115	65	90	115
Mitta-astia	l	-	-	-	-	-	8	8	8
Öljyntilavuus max.	l	13	20	52	75	97	52	75	97
Öljyntilavuus/alipaineistus	l	9 - 10	15 - 16	43 - 45	60 - 65	85 - 90	43 - 45	60 - 65	85 - 90
Ilmanpaine alipaineistuksessa	bar	6,5 - 7	6,5 - 7	6,5 - 7	6,5 - 7	6,5 - 7	6,5 - 7	6,5 - 7	6,5 - 7
Alipaineistusaika	min	1	1 - 1,5	2	2,5 - 3	3 - 3,5	2	2,5 - 3	3 - 3,5
Imuteho öljylle 70 - 80 °C	l/min	1,5 - 2	1,5 - 2	1,5 - 2	1,5 - 2	1,5 - 2	1,5 - 2	1,5 - 2	1,5 - 2
Tyhjennyspaine max.	bar	Manuaali	Manuaali	0,5	0,5	0,5	0,5	0,5	0,5
Imuletkun pituus	m	2	2	2	2	2	2	2	2
Poistoletkun pituus	m	-	-	2	2	2	2	2	2
Vakioimputkisarja, malli 45560	Sis. toim.	Sis. toim.	Sis. toim.	Sis. toim.	Sis. toim.	Sis. toim.	Sis. toim.	Sis. toim.	
Paino	kg	11	14	27	32	42	33	36	43
Mitat l x s x k	cm	22,5 x 25,5 x 85	33 x 28 x 86	42 x 60 x 86	42 x 64 x 100	49 x 66 x 102	42 x 60 x 128	42 x 64 x 140	49 x 66 x 142
Varastointi		*	*	*	*	*	*	*	

* Varastotuote



	Malli	Malli	Malli	Malli	Malli	Malli	
	kesk. suppilo	kesk. suppilo	kesk. suppilo	sivu suppilo	sivu suppilo	sivu suppilo	
	42065	42090	42115	43065	43091	43115	
Säiliö	l	65	90	115	65	90	115
Öljyntilavuus max.	l	52	75	97	52	75	97
Suppilon tilavuus	l	15	15	15	15	15	15
Tyhjennyspaine max.	bar	0,5	0,5	0,5	0,5	0,5	0,5
Imuletkun pituus	m	2	2	2	2	2	2
Poistoletkun pituus	m	2	2	2	2	2	2
Paino	kg	33	34	42	33	34	42
Mitat l x s	cm	42 x 60	42 x 64	49 x 66	42 x 60	42 x 64	49 x 66
korkeus min - max	cm	127 - 178	140 - 190	142 - 192	134 - 175	125 - 170	128 - 173
Varastointi		*	*	*	*	*	*

* Varastotuote

RAASM

Jäteöljyn imuvaihtaja-kerääjät
Nopea tyhjennys alipainelatauksella
Suorita imu kuumalle öljylle 70 - 80 °C



		Malli 44060	Malli 44090	Malli 44115	Malli 44065	Malli 44091	Malli 43116
Säiliö	l	65	90	115	65	90	115
Mitta-astia	l	-	-	-	8	8	8
Öljyntilavuus max.	l	52	75	97	52	75	97
Öljyntilavuus/alipaineistus	l	43 - 45	60 - 65	85 - 90	43 - 45	60 - 65	85 - 90
Suppilon tilavuus	l	15	15	15	15	15	15
Ilmanpaine alipaineistuksessa bar		6,5 - 7	6,5 - 7	6,5 - 7	6,5 - 7	6,5 - 7	6,5 - 7
Alipaineistusaika min		2	2,5 - 3	3 - 3,5	2	2,5 - 3	3 - 3,5
Imuteho öljylle 70 - 80 °C l/min		1,5 - 2	1,5 - 2	1,5 - 2	1,5 - 2	1,5 - 2	1,5 - 2
Tyhjennyspaine max. bar		0,5	0,5	0,5	0,5	0,5	0,5
Imuletkun pituus m		2	2	2	2	2	2
Poistoletkun pituus m		2	2	2	2	2	2
Vakioimuputkisarja, malli 45560	Sis. toim.	Sis. toim.	Sis. toim.	Sis. toim.	Sis. toim.	Sis. toim.	Sis. toim.
Paino kg		35	39	43	39	43	50
Mitat l x s	cm	42 x 62	42 x 62	49 x 66	42 x 60	42 x 64	49 x 66
korkeus min - max	cm	134 - 175	138 - 188	170 - 190	153 - 175	166 - 188	168 - 190
Varastointi		*	*		*	*	

* Varastotuote

Vakioimuputkisarja

-
- Art. 45504
 - Art. 45505
 - Art. 45506
 - Art. 45516
 - Art. 45517
 - Art. 45518
 - Art. 45500
 - Art. 45501
 - Art. 45502
- Art. 45560
- Art. 45504 joustava
 - Art. 45505 jäykkä
 - Art. 45506 joustava
 - Art. 45516 jäykkä
 - Art. 45517 joustava
 - Art. 45518 joustava
 - Art. 45500 Volkswagen
 - Art. 45501 BMW
 - Art. 45502 Citroen
- o 5 mm - pituus 700 mm
 - o 5 mm - pituus 700 mm
 - o 6 mm - pituus 700 mm
 - o 6 mm - pituus 700 mm
 - o 7 mm - pituus 1000 mm
 - o 8 mm - pituus 700 mm

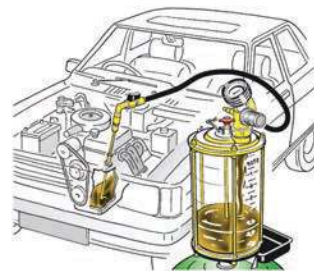

Irroitettava
suppilon
laajennusosa

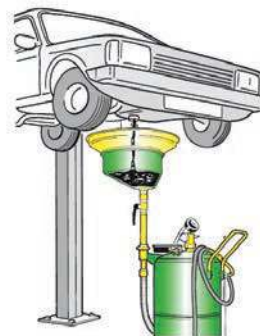

RAASM

Jäteöljyn imuvaihtajat ja -kerääjät altaalla
Nopea tyhjennys alipainelatauksella
Suorita imu kuumalle öljylle 70 - 80 °C



	Malli	Malli	Malli	Malli	Malli	Malli
	43060	43065	46114	46115	46116	46215
Säiliö l	65	65	115	115	115	115
Mitta-astia l	-	-	-	-	8	-
Öljyntilavuus max. l	52	52	97	97	97	97
Öljyntilavuus/alipaineistus l	-	43 - 45	-	85 - 90	85 - 90	85 - 90
Altaan tilavuus l	14	14	14	14	14	50
Ilmanpaine alipaineistuksessa bar	-	6,5 - 7	-	6,5 - 7	6,5 - 7	6,5 - 7
Alipaineistusaika min	-	2	-	3 - 3,5	3 - 3,5	3 - 3,5
Imuteho öljylle 70 - 80 °C l/min	-	1,5 - 2	-	1,5 - 2	1,5 - 2	1,5 - 2
Tyhjennyspaine max. bar	-	0,5	-	0,5	0,5	0,5
Imuletkun pituus m	2	2	2	2	2	2
Poistoletkun pituus m	-	2	-	2	2	2
Vakioimputkisarja, malli 45560	-	Sis. toim.	-	Sis. toim.	Sis. toim.	Sis. toim.
Paino kg	39	43	51	54	58	68
Mitat l x s korkeus min - max cm	49 x 57 100 - 200	49 x 57 100 - 200	58 x 65 150 - 240	58 x 65 150 - 240	58 x 65 150 - 240	58 x 65 156 - 255
Varastointi	*	*				*

* Varastotuote

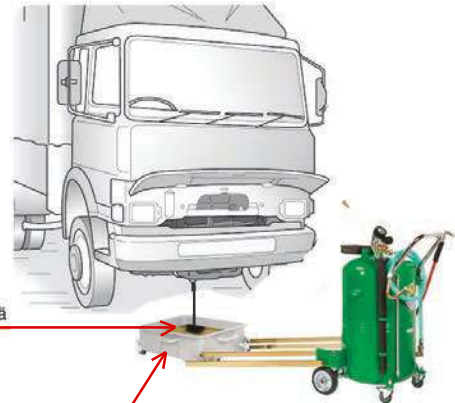
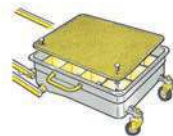

Roiskumista estävä ritilä

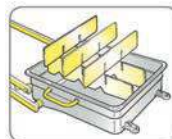

Loiskeenesto levyt

RAASM

Öljyn -, jäteöljyn-, pakkasnesteen ja dieselin imuvaihtajat pumpulla
Ilmatoimisen pumpun tiivisteet Vitonia

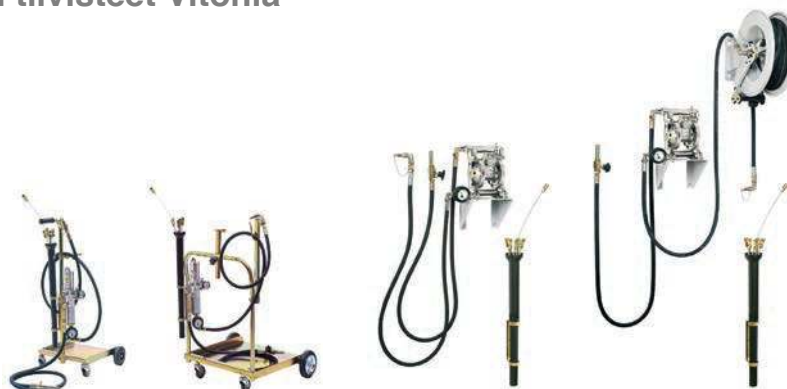

		Malli 45150	Malli 45180	Malli 45100	Malli 45300	Malli 45110	Malli 45310
Astian paino	kg	30 - 60	180 - 220	-	-	-	-
Pumppu, sis.toim.		33070/A	33070/A	33070/A	33/2011NHHV2	33/2011NHHV2	33/2011NHHV2
Työpaine max.	bar	6	6	6	6	6	6
Imuletku 1/2" pituus	m	2	2	4	4	10	10
Poistoletku 1/2" pituus	m	2	2	4	4	4	4
Imuteho	l/min	1,5 - 2	1,5 - 2	1,5 - 2	1,5 - 2	1,5 - 2	1,5 - 2
Astiakärky, sis. toim.		80050	80200	-	-	-	-
Seinäteline pumpulle, sis. toim.		-	-	33115	33590	33115	33590
Letkukela, malli 8430.401/AS		-	-	-	-	Sis. toim.	Sis. toim.
Vakioimuputkisarja, malli 45560		Sis. toim.	Sis. toim.	Sis. toim.	Sis. toim.	Sis. toim.	Sis. toim.
Imuputki, malli 45540		Sis. toim.	Sis. toim.	Sis. toim.	Sis. toim.	Sis. toim.	Sis. toim.
Seinäteline imuputk., malli 45570		-	-	Sis. toim.	Sis. toim.	Sis. toim.	Sis. toim.
Paino	kg	20	33	13	14	30	31
Mitat l x s x k	cm	50 x 64 x 100	76 x 67 x 87	-	-	-	-
Mitat A x B x C	cm	-	-	130 x 60 x 220	130 x 60 x 220	130 x 60 x 220	130 x 60 x 220
Varastointi		-	-	-	-	-	-

* Varastotuote

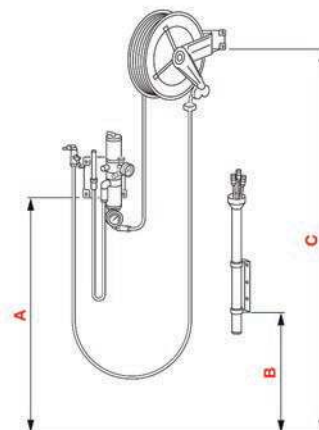

RAASM

Bensiinin ja dieselin imuvaihtajat pumpulla
Ilmatoimisen pumpun tiivisteet Vitonia



		Malli 45200	Malli 45250	Malli 45280
Astian paino	kg	-	30 - 60	180 - 220
Pumppu, sis.toim.		-	33070/A	33070/A
Työpaine max.	bar	4	4	4
Imuletku 1/2" pituus	m	-	2	2
Poistoletku 1/2" pituus	m	-	2	2
Imuteho	l/min	5 - 10	5 - 10	5 - 10
Astiakärry, sis. toim.		-	80050	80200
Seinäteline pumpulle, sis. toim.		33115	-	-
Imuputket		-	Halk. 8 - 12 mm	Halk. 8 - 12 mm
Yhteet putkille halk. 6 - 8 - 10 mm		-	45290-45291-45292	45290-45291-45292
Maadoituskaapeli, pituus 3 m		Sis. toim.	Sis. toim.	Sis. toim.
Paino	kg	6,2	20	33
Mitat l x s x k	cm	6,5 x 13,6 x 36	50 x 50 x 100	67 x 76 x 87
Varastointi		*	*	*

* Varastotuote

Art. 45290
Halk. 6 mm yhde



Art. 45291
Halk. 8 mm yhde



Art. 45292
Halk. 10 mm yhde



RAASM

Jäteöljyn kerääjät

Astian maksimipaino 220 kg



		Malli 42004	Malli 42050	Malli 42000
Astian paino	kg	-	20 - 60	180 - 220
Suppilon tilavuus	l	15	15	15
Suppilon aukon halkaisija	mm	580	580	580
Loiskeenesto		Vakio	Vakio	Vakio
Astiakärry, sis. toim.		-	80050	80200
Paino	kg	9	17	29
Mitat l x s	cm	58 x 58	50 x 64	77 x 70
korkeus min - max	cm	115 - 115	120 - 180	130 - 180
Varastointi			*	

* Varastotuote

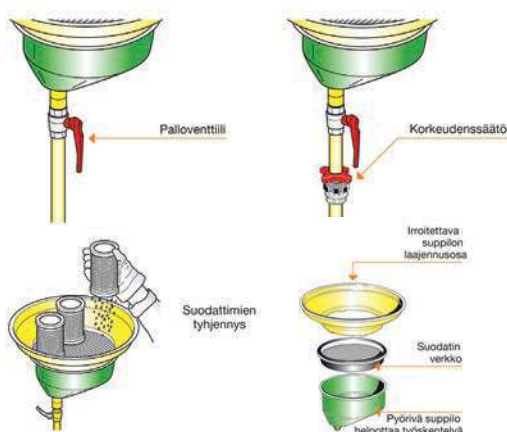

RAASM

Jäteöljyn kerääjältaat Huoltokuilu- ja lattiamallit

Altaan siirtoa helpottavien pyörien etäisyys on säädettävissä huoltokuilun leveyden mukaan.



	Malli	Malli	Malli	Malli	Malli	Malli
	42059	42060	42061	42062	42055	42056
Altaan tilavuus	l	65	65	110	110	110
Tyhjennys	Imu	Vapaasti	Imu	Vapaasti	Imu	Vapaasti
Tyhjennys liitäntä	Pikaliitin	Letkuliitin 1"	Pikaliitin	Letkuliitin 1"	Pikaliitin	Letkuliitin 1"
Pyörien etäisyys	Säädettävä	Säädettävä	Säädettävä	Säädettävä	Säädettävä	Säädettävä
Paino	kg	28	28	40	40	54
Mitat l x s x k	cm	66 x 51 x 22	66 x 51 x 22	79 x 64 x 27	79 x 64 x 27	79 x 64 x 36
Mitat A x B	cm	75 - 120	75 - 120	84 - 125	84 - 125	84 - 125
Varastointi			*			

* Varastotuote



	Malli	Malli	Malli	Malli	Malli	Malli
	42069	42070	42072	42073	42075	42076
Altaan tilavuus	l	50	50	95	95	150
Tyhjennys	Imu	Imu	Imu	Paineilma	Imu	Paineilma
Tyhjennys liitäntä	Pikaliitin	Pikaliitin	Pikaliitin	Pumppu 33070	Pikaliitin	Pumppu 33/2011NHHV2
Pyörät	kpl	4 kääntyvää	4 kääntyvää	2 kääntyvää 2 kiinteää	2 kääntyvää 2 kiinteää	2 kääntyvää 2 kiinteää
Paino	kg	21	21	38	40	53
Mitat l x s x k	cm	78 x 63 x 24	78 x 63 x 24	120 x 73 x 20	120 x 73 x 20	124 x 75 x 30
Varastointi						

* Varastotuote

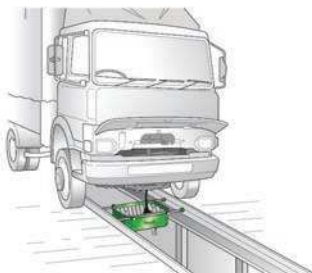

Altaan tyhjennys pumpulla imemällä tai vapaasti palloventtiili avaamalla

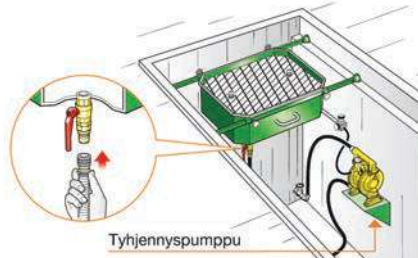

Tyhjennispumppu

Roiskumista estävä ritilä

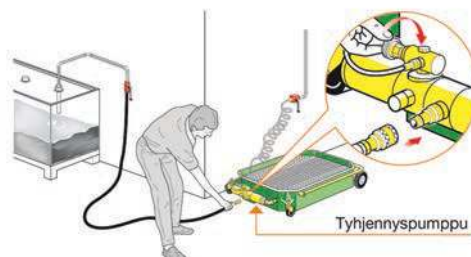
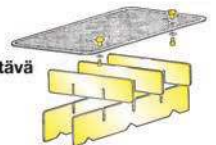

Tyhjennispumppu

RAASM Imuputket, liittimet ja yhteet

Vakioimuputkisarja 45560



Art. 45560

- Art. 45504 joustava ø 5 mm - pituus 700 mm
- Art. 45505 jäykkä ø 5 mm - pituus 700 mm
- Art. 45506 joustava ø 6 mm - pituus 700 mm
- Art. 45516 jäykkä ø 6 mm - pituus 700 mm
- Art. 45517 joustava ø 7 mm - pituus 1000 mm
- Art. 45518 joustava ø 8 mm - pituus 700 mm
- Art. 45500 Volkswagen
- Art. 45501 BMW
- Art. 45502 Citroen

Erikoisimuputket



- Art. 45515 joustava ø 5 mm - pituus 1000 mm
- Art. 45526 joustava ø 6 mm - pituus 1500 mm
- Art. 45527 joustava ø 7 mm - pituus 1500 mm
- Art. 45528 joustava ø 7 mm - pituus 2000 mm
- Art. 45538 joustava ø 8 mm - pituus 1500 mm
- kuorma-autoille
- Art. 45539 joustava ø 8 mm - pituus 2000 mm
- Art. 45540 erittäin joustava ø 12 mm - pituus 700 mm nopealle imulle.

Vakiona tuotteissa:
Mallit 45100 - 45110 - 45150 - 45180 - 45250 - 45280 - 43116 - 43190 - 42164 - 42215

Yhteet moottoreihin

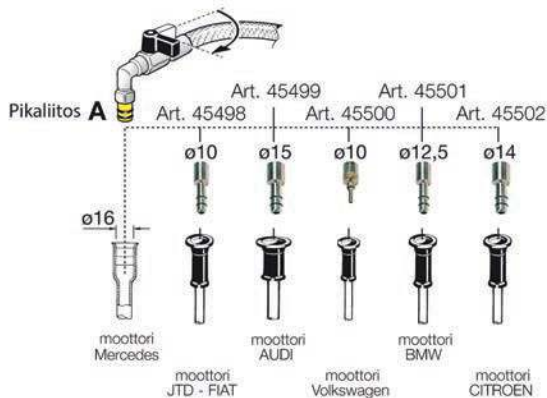

- Mercedes autoissa liitä pikaliitos A suoraan moottorissa olevaan yhteeseen
- JTD Fiat Group Art. 45498
- Audi Art. 45499
- Volkswagen Art. 45500
- BMW Art. 45501
- Citroen Art. 45502

Art. 45570 Seinäneline imuputkisarjoille,

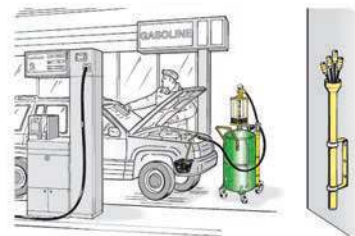

Art. 45550
3/8" ulkokierrelliitin venemoottoreihin

Art. 45551
3/4" sisäkierrelliitin venemoottoreihin